

Friction Feeder BF2-300 BasicFeeder

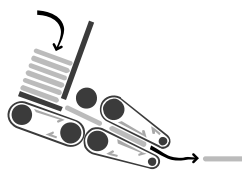

Applicazioni

Feeder automatico per l'alimentazione di pieghevoli farmaceutici, libretti, prodotti in bustina, depliant, cartoncini ecc ... da inserire in linee di produzione e confezionamento

Dati Tecnici		Prodotti	
Velocità alimentazione	80 m/min fino a 80 cicli/min	Formati	min. 60 x 50 mm max. 350 x 300 mm
Dati Elettrici	230 V / 50 Hz, 300 VA	Grammatura	min. 80 gr/m ²
Controllo	Microprocessore, Interfaccia PLC a 15 pin – RS232	Spessore	0,1 – 12 mm

Caratteristiche Standard

- ❶ **Capacità caricatore: 300 mm**
disponibili altre altezze su richiesta
- ❷ **3-S-System, regolazione dei tre assali: presa, trasporto ed espulsione per mezzo di due calibri digitali (sistema brevettato)**
- ❸ **Prolunga in uscita da 150 mm**
disponibili altre lunghezze su richiesta
- ❹ **Controllo a mezzo microprocessore con interfaccia per PLC**
- ❺ **Supporto caricatore prodotti individualmente regolabile e inclinabile**
- **Luce alimentazione standard 300 mm**
disponibili altre luci su richiesta
- **Alimentazione singola o multipla**
disponibile contatore/preselettore opzionale
- **Controllo del foglio mancante a mezzo controllo tempo alimentazione**
- **Motore CC, finemente regolabile**
- **Controllo quantità minima prodotti sul caricatore**
- **Easy set-up e semplice ritorno alle regolazioni base**

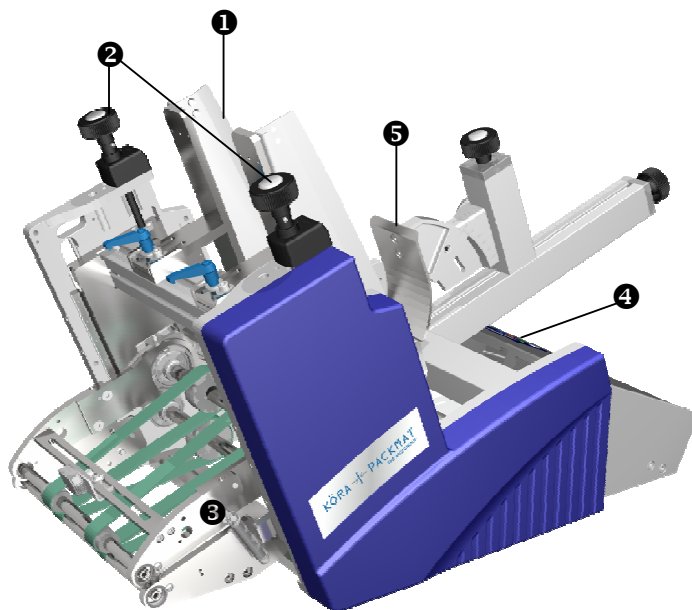

Per ulteriori accessori guardare sul retro

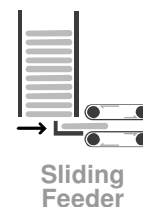
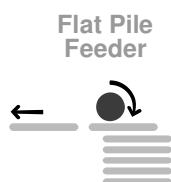
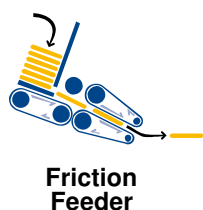

Friction Feeder BF2-300 BasicFeeder

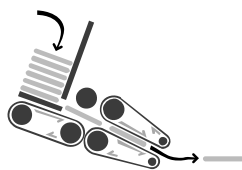

KÖRA → ← **PACKMAT**
THE MGI GROUP

Caratteristiche Tecniche (Configurazione Standard)

Formati (formati speciali a richiesta):	min. 60 x 50 mm, max. 350 x 300 mm (lato corto in larghezza)
Velocità alimentazione (in relazione al prodotto):	max. 80 m/min. / fino a 80 prodotti/min. (A4 lato lungo in larghezza, ad impulsi)
Luce passaggio prodotto (spessore):	min. 0,1 mm, max. 12 mm, grammatura min. 80 g/m ²
Capacità caricatore (in relazione al prodotto):	Standard 300 mm, formato A4 max. 50 mm utilizzabile
Motore:	Motore brushless CC finemente regolabile (silenzioso)
Controllo:	A mezzo microprocessore; Interfaccia PLC a 15 pin - RS232; Classe di protezione IP 40; Display LCD a 4 righe; funzioni di auto-controllo con informazioni di diagnosi, messaggi errore, selezione parametri, regolazione e lettura lunghezza prodotto per il controllo del doppio, etc.
Alimentazione / Assorbimento:	230 V / 50 Hz, 300 VA
Connessione aria compressa:	Connettore da 1/4 " per aria compressa secca senza olio a 6 bar
Dimensioni (largh. x lungh. x alt.) / Peso:	769 x 422 x 433 mm, c.a. 40 kg, in funzione della configurazione

Dimensioni

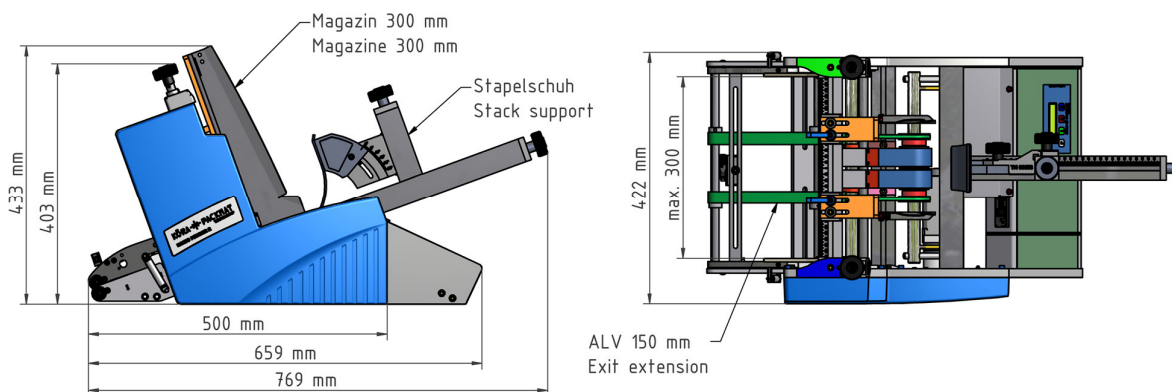

Accessori Opzionali

Caricatore

Altezza caricatore 600/800/1000 mm
 Caricatore ad angolo per maggiore capacità (fino a 1200 mm)
 Precaricatore da 500 a 3000 mm con incrementi da 500 mm (in linea o a 90°)
 Caricatori multipli (Tandem / Revolver / ...)
 Prolunga a rulli in ingresso fino a 600 mm
 Pareggiatore elettrico o pneumatico, anteriore o posteriore, escludibile.

Integrazione con sistemi periferici

Sistemi di marcatura (etichettatrici, stampanti)
 Sistemi di incollatura (hot melt, colla a freddo etc.)
 Sistemi di controllo (scanner, videocamera, etc.)
 Sistemi di piegatura
 Unità antistatica
 Interfaccia: Ethernet, Profi-Bus, Profi-Net

Controlli

Lampada luminosa (da 1 a 4 colori)
 Controllo livello pila nel caricatore / precaricatore

Sfogliamento

Spingitore per l'alimentazione invece della rotella a frizione
 Gruppo anti-statico per prodotti plastici
 Cinghie centrali supplementari (per prodotti inferiori a 60 mm di lunghezza)
 Camera aspirante con cinghia forata / a mezzo effetto venturi

Uscita - Trasporto

Tappeto a squame
 Vassoio di raccolta
 Cinghia dentata
 Cinghia aspirante

Conteggio e posizionamento

Contatore / Preselettore
 Generatore di frequenza di alimentazione programmabile
 Tramoggia di accumulo prodotti in uscita
 Spingitore pneumatico verticale in uscita

Accessori in uscita

Estensione ponte prolunga in uscita 300 mm
 Inclinazione 90° in uscita (verso basso / alto)
 Prolunga aspirante in uscita da 300 mm (serve pompa)
 Guide laterali regolabili sulla prolunga
 Scarto prodotti errati

Altro

Luce alimentazione 100 – 400 mm
 Basamento: mobile, regolabile in altezza, 950 mm - /+ 50mm – altre misure a richiesta
 Versioni speciali su richiesta



MULTI IMPORT Srl – Via Varalli, 1 – 20089 ROZZANO MI
 Tel. 02 824 03 55 – Fax 02 824 40 41
www.multi-import.it - info@multi-import.it

